

VVF42..
VVF42..K

VXF42..

ACVATIX™

2- és 3-járatú szelepek karimás csatlakozással, PN 16

VVF42..
VVF42..K
VXF42..

A nagy szelepszár elmozdulású termékcsaládból

- Nagy teljesítményű szelepek -10...150 °C közeghőmérsékletre
- EN-GJL-250 Szürke vasöntvény szeleptest
- DN 15...150
- k_{vs} 1.6...400 m³/h
- 21-es karima típus, B karima kialakítás
- VVF42..K nyomáskompenzált kivitel a nagy nyomáskülönbségek kezelésére
- Felszerelhető SAX.. elektromotoros szeleppozgatókkal, vagy SKD.., SKB.., SKC.. típusú elektrohidraulikus szeleppozgatókkal

Felhasználás

Kazánokhoz, távfűtési és hűtési rendszerekhez, hűtőtornyokhoz, fűtési csoportokhoz, szellőző és légkondicionáló rendszerekhez szabályozó szeleppnek vagy elzáró szeleppnek.

Zárt rendszerekben való felhasználásra (kavitációra ügyelve).

Típustáblázat

Szelepek	Szelepszár elmozdulás Szelepszár elmozdulás Állítóerő Adatlap				SAX.. ¹⁾		SKD..		SKB..		SKC..	
					20 mm		40 mm		40 mm		40 mm	
PN 16					800 N		1000 N		2800 N		2800 N	
					N4501		N4561		N4564		N4566	
	Raktári szám	DN	k _{vs} [m ³ /h]	S _v	Δp _s	Δp _{max}	Δp _s	Δp _{max}	Δp _s	Δp _{max}	Δp _s	Δp _{max}
-10...150 °C												
VVF42.15-1.6	S55204-V100	15	1.6	> 50	1600	400	1600	400	1600	400	-	-
VVF42.15-2.5	S55204-V101	15	2.5									
VVF42.15-4	S55204-V102	15	4									
VVF42.20-6.3	S55204-V103	20	6.3									
VVF42.25-6.3	S55204-V104	25	6.3									
VVF42.25-10	S55204-V105	25	10									
VVF42.32-16	S55204-V106	32	16									
VVF42.40-16	S55204-V107	40	16									
VVF42.40-25	S55204-V108	40	25									
VVF42.50-31.5	S55204-V109	50	31.5									
VVF42.50-40	S55204-V110	50	40	> 100	350	300	450	200	700	-	-	
VVF42.65-50	S55204-V111	65	50									
VVF42.65-63	S55204-V112	65	63									
VVF42.80-80	S55204-V113	80	80									
VVF42.80-100 ²⁾	S55204-V114	80	100									
VVF42.100-125	S55204-V115	100	125									
VVF42.100-160 ²⁾	S55204-V116	100	160									
VVF42.125-200	S55204-V117	125	200									
VVF42.125-250	S55204-V118	125	250									
VVF42.150-315	S55204-V119	150	315									
VVF42.150-400 ²⁾	S55204-V120	150	400									
-5...150 °C												
VVF42.50-40K ³⁾	S55204-V121	50	40	> 100	1600	400	1600	400	1600	400	-	-
VVF42.65-63K ³⁾	S55204-V122	65	63									
VVF42.80-100K ³⁾	S55204-V123	80	100									
VVF42.100-160K ³⁾	S55204-V124	100	160									
VVF42.125-250K ³⁾	S55204-V125	125	250									
VVF42.150-360K	S55204-V126	150	360								1600	400

¹⁾ 130 °C közeghőmérsékletig alkalmazható

²⁾ Szelep karakterisztika a 100 m³/h kvs értékhez 70% szelepszár elmozdulástól, a 160 m³/h kvs értékhez 85% szelepszár elmozdulástól és a 400 m³/h kvs értékhez 90% szelepszár elmozdulástól optimalizálva a maximális térfogatáramra

³⁾ Szelep karakterisztika a nyomáskompenzált szelepeknél a 100 m³/h kvs értékhez 70% szelepszár elmozdulástól, a 40, 160 és 250 m³/h kvs értékhez 80% szelepszár elmozdulástól és a 63 m³/h kvs értékhez 90% szelepszár elmozdulástól optimalizálva a maximális térfogatáramra.

Szelepek	Szelepszár elmozdulás				SAX.. ¹⁾	SKD..	SKB..	SKC..				
					20 mm				800 N	1000 N	2800 N	2800 N
PN 16	Állítóerő				N4501	N4561	N4564	N4566				
-10...150 °C	Raktári szám	DN	k _{vs} [m ³ /h]	S _v	Δp _{max} [kPa]							
					A↔AB B	AB↔A B	A↔AB B	AB↔A B	A↔AB B	AB↔A B	A↔AB B	AB↔A B
VXF42.15-1.6	S55204-V127	15	1.6	> 50	400	100	400	100	400	100	-	-
VXF42.15-2.5	S55204-V128	15	2.5									
VXF42.15-4	S55204-V129	15	4									
VXF42.20-6.3	S55204-V130	20	6.3									
VXF42.25-6.3	S55204-V131	25	6.3									
VXF42.25-10	S55204-V132	25	10									
VXF42.32-16	S55204-V133	32	16	> 100	300	50	200	80	-	-	250	50
VXF42.40-16	S55204-V134	40	16									
VXF42.40-25	S55204-V135	40	25									
VXF42.50-31.5	S55204-V136	50	31.5									
VXF42.50-40	S55204-V137	50	40									
VXF42.65-50	S55204-V138	65	50									
VXF42.65-63	S55204-V139	65	63									
VXF42.80-80	S55204-V140	80	80									
VXF42.80-100 ²⁾	S55204-V141	80	100									
VXF42.100-125	S55204-V142	100	125									
VXF42.100-160 ²⁾	S55204-V143	100	160									
VXF42.125-200	S55204-V144	125	200									
VXF42.125-250	S55204-V145	125	250									
VXF42.150-315	S55204-V146	150	315									
VXF42.150-400 ²⁾	S55204-V147	150	400									

¹⁾ 130 °C közegethőmérsékletig alkalmazható

²⁾ Szelep karakterisztika a 100 m³/h k_{vs} értékhez 70% szelepszár elmozdulástól, a 160 m³/h k_{vs} értékhez 85% szelepszár elmozdulástól és a 400 m³/h k_{vs} értékhez 90% szelepszár elmozdulástól optimalizálva a maximális térfogatáramra

DN = Névleges átmérő

k_{vs} = Névleges térfogatáram hideg víznél (5...30 °C) a teljesen nyitott szelepen (H₁₀₀) 100 kPa (1 bar) nyomáskülönbség mellett

S_v = Állítási viszony

Δp_s = Maximálisan engedélyezett nyomáskülönbség, amelynél a motoros szelep még biztonsággal le tud zárni a nyomás ellenében

Δp_{max} = Maximálisan engedélyezett nyomáskülönbség a szelep átmenő ágán a motoros szelep teljes elmozdulási tartományára vonatkozóan

Rendelés

Példa

Cikkszám	Raktári szám	Megnevezés
VXF42.65-63	S55204-V139	3-járatú karimás szelep, PN 16
SKD32.50	SKD32.50	Elektrohidraulikus szelepmozgató

Szállítás

A szelepek, szelepmozgatók és kiegészítőik külön termékként vannak csomagolva és szállítva.

Tudnivaló

Az ellenkarimákat, csavarokat és tömítéseket a helyszínen kell biztosítani.

Alkatrészek, ellenőrző számok

Lásd **Hiba! A könyvjelző nem létezik..**oldal

Szelepmozgató kombinációk

Cikkszám	Leírás	Szelepszár elmozdulás	Állítóerő	Működtető feszültség	Vezérlőjel	Rugós visszat. ideje	Futásidő	LED	Kézi állító	Kiegészítő funkciók			
SAX31.00	S55150-A105	20 mm	800 N	AC 230 V	3-pont	-	120 s	-	Lenyomni és rögzíteni	1)			
SAX31.03	S55150-A106						30 s				✓		
SAX61.03	S55150-A100			AC 24 V DC 24 V	0...10 V 4...20 mA 0...1000 Ω	3-pont	-	120 s		-	2), 3)		
SAX61.03U	S55150-A100-A100							30 s					
SAX81.00	S55150-A102			3-pont	-	-	-	120 s		-	1)		
SAX81.03	S55150-A103	30 s											
SAX81.03U	S55150-A103-A100												
SKD32.21	SKD32.21	20 mm	1000 N	AC 230 V	3-pont	-	8 s	-	Elfördítani, a beállított pozíció megmarad	1)			
SKD32.50	SKD32.50						120 s						
SKD32.51	SKD32.51						8 s						
SKD60	SKD60			AC 24 V	0...10 V 4...20 mA 0...1000 Ω	-	-	15 s		-	✓	2)	
SKD62	SKD62												3-pont
SKD62U	SKD62U			8 s									
SKD62UA	SKD62UA												
SKD82.50	SKD82.50			20 mm	2800 N	AC 230 V	3-pont	-		120 s	-	Elfördítani, a beállított pozíció megmarad	1)
SKD82.50U	SKD82.50U									10 s			
SKD82.51	SKD82.51									10 s			
SKD82.51U	SKD82.51U	10 s											
SKB32.50	SKB32.50	20 mm	2800 N			AC 24 V	0...10 V 4...20 mA 0...1000 Ω	-	10 s	-	Elfördítani, a beállított pozíció megmarad		2)
SKB32.51	SKB32.51			3-pont	-							-	
SKB60	SKB60					AC 230 V	3-pont	-	-	-			-
SKB62	SKB62			10 s	-							-	
SKB62U	SKB62U					10 s							
SKB62UA	SKB62UA			10 s									
SKB82.50	SKB82.50												
SKB82.50U	SKB82.50U												
SKB82.51	SKB82.51	40 mm	2800 N	AC 230 V	3-pont	-	120 s	-	Elfördítani, a beállított pozíció megmarad	1)			
SKB82.51U	SKB82.51U						18 s						
SKC32.60	SKC32.60						AC 24 V				0...10 V 4...20 mA 0...1000 Ω	-	-
SKC32.61	SKC32.61			3-pont	-	-		120 s		-			
SKC60	SKC60						18 s				-	-	120 s
SKC62	SKC62												
SKC62U	SKC62U												
SKC62UA	SKC62UA												
SKC82.60	SKC82.60												
SKC82.60U	SKC82.60U												
SKC82.61	SKC82.61												
SKC82.61U	SKC82.61U												

1) Külső pozíciókapcsoló, potenciométer

2) Pozíció visszajelző, felülvezérlés, szelepkarakterisztika kiválasztása

3) Opcionális: szekvencia szabályozás, elmozdulási irány beállítása

4) Plusz szekvencia szabályozás, szelepszár elmozdulás korlátozása, és elmozdulási irány beállítása

- Szerelési leírás M4030 74 319 0749 0
- Bázis dokumentáció P4030 Hátter információkat tartalmaz és a szelepekkel kapcsolatos technikai alapismereteket

Technológiai megoldások és műszaki kialakítás

A lenti ábrák mutatják a szelepek alapvető műszaki kialakítását. Az egyes típusok konkrét műszaki jellemzői - úgymint pl. szeleptányér formája és kialakítása - típusonként eltérő lehet.

2-járatú szelepek

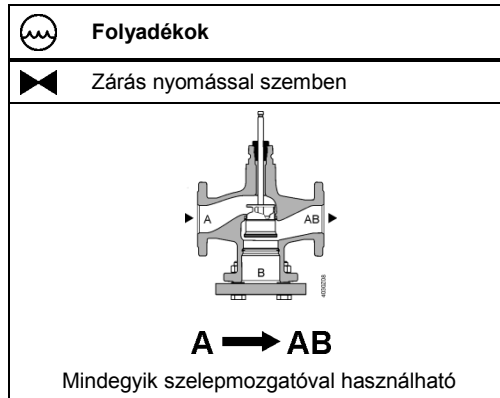

Nyomáskompenzált
2-járatú szelepek

A VVF42..K szelepek nyomáskompenzált szeleptányért használnak. Ez lehetővé teszi, hogy ugyanazon szelepmozgatóval az adott térfogatáram mellett nagyobb nyomáskülönbég mellett is biztosítható legyen a tökéletes szabályozás.

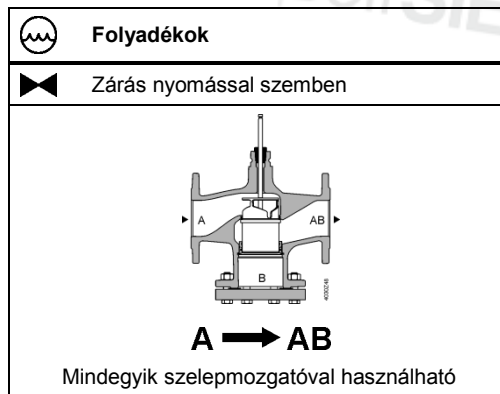

Tudnivaló

A 2-járatú szelepek nem válnak 3-járatú szelepekké a vakkarima eltávolítása által!

3-járatú szelepek

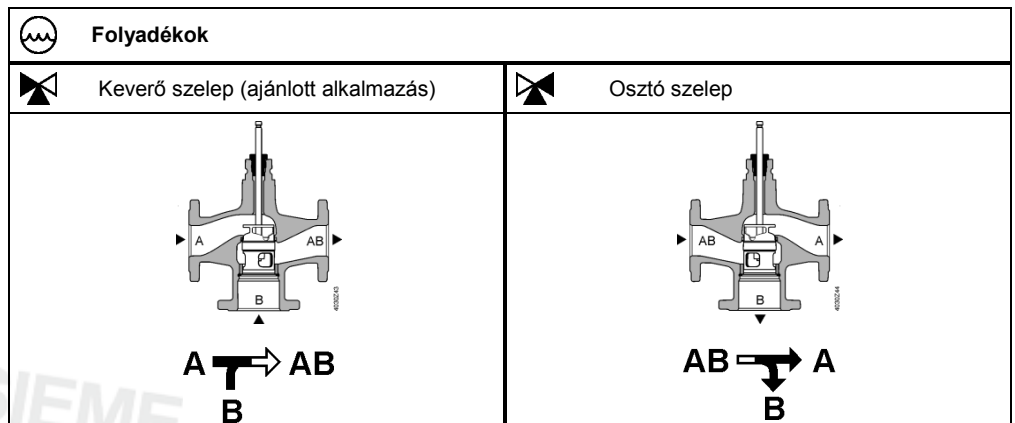

Kiegészítők

Cikkszám	Raktári szám	Leírás	Tudnivaló	Kép
ASZ6.5	ASZ6.5	Szelepszár fűtő egység	Szükséges 0 °C alatti közeghőmérséklet esetén	
ASZ6.6	S55845-Z108			

Méretezés

Átfolyási diagram

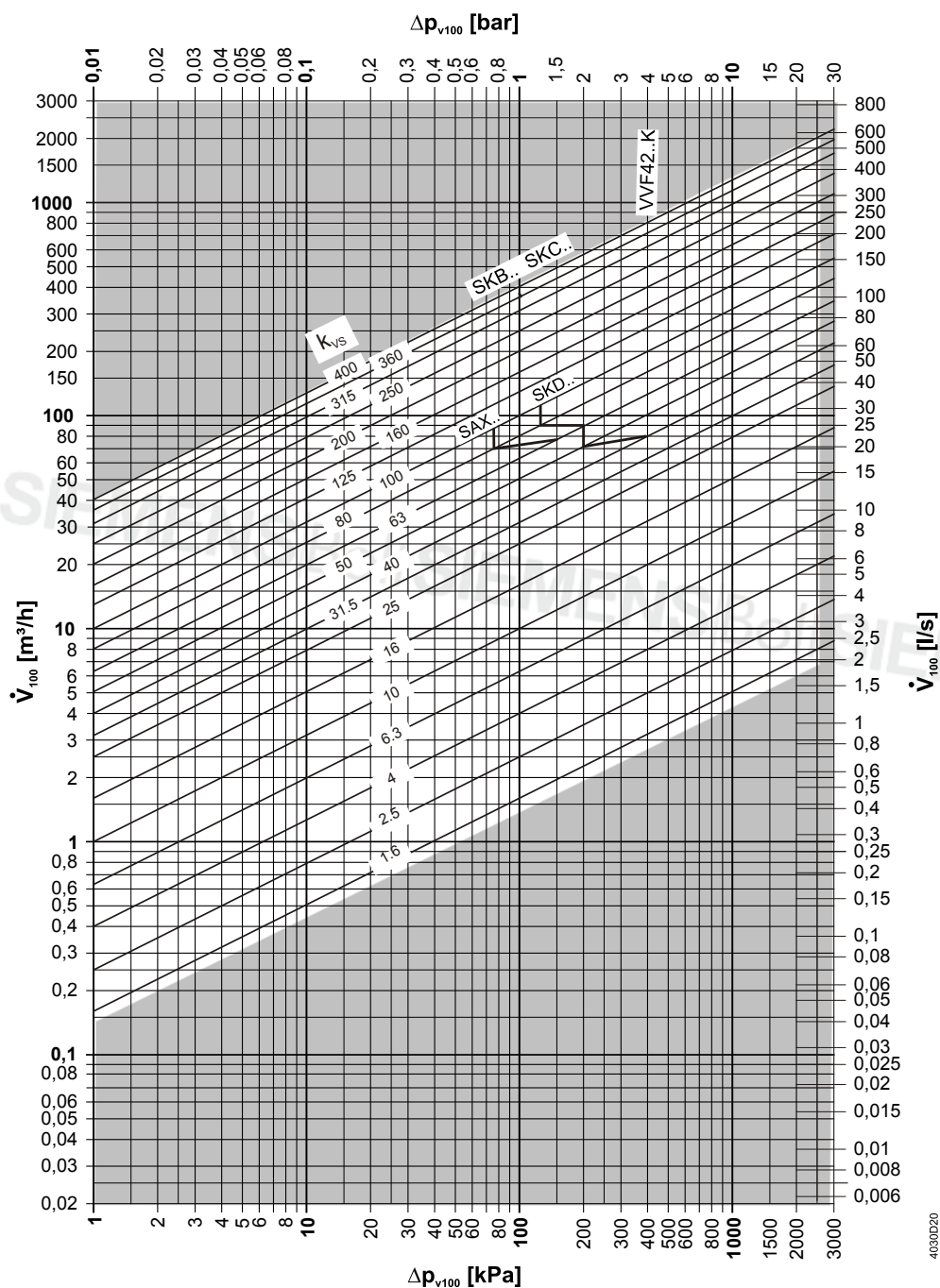

A Δp_{max} értékek keverő alkalmazáshoz tartoznak. A Δp_{max} értékek osztó alkalmazáshoz megtalálhatók a „Típustáblázatban”, a 2. oldalon

**Szelep
karakterisztika
2-járatú szelepekre**

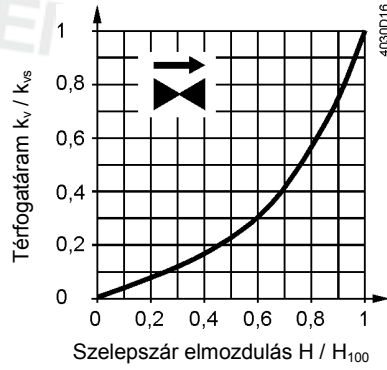

0...30%: Lineáris
30...100%: Egyenszázalékos
 $n_{gl} = 3$ VDI / VDE 2173 szerint
Nagy k_{vs} értékekhez a szelep karakterisztika optimalizálva van a k_{v100} maximális térfogatáramra.

Az alábbi szelepekre:
VVF42.125-250
VVF42.125-250K
VVF42.150-400
VVF42.150-360K

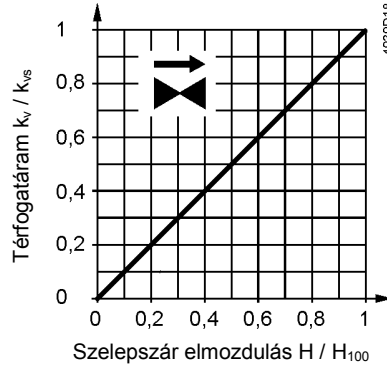

0...100%: Lineáris

**Szelep
karakterisztika
3-járatú szelepekre**

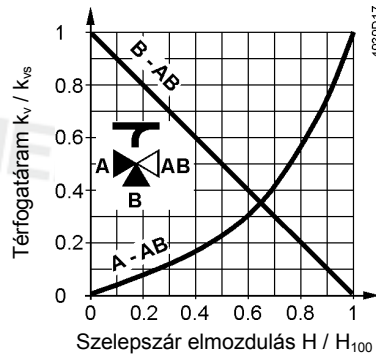

Átmenő ág A-AB

0...30%: Lineáris
30...100%: Egyenszázalékos
 $n_{gl} = 3$ VDI / VDE 2173 szerint
Nagy k_{vs} értékekhez a szelep karakterisztika optimalizálva van a k_{v100} maximális térfogatáramra.

Bypass B-AB

0...100%: Lineáris
AB = állandó térfogatáram
A = változó térfogatáram
B = bypass (változó térfogatáram)

Keverés:

Az áramlás az A és B ágból az AB ág felé történik

Osztás:

Az áramlás az AB ágból az A és B ág felé történik

Az alábbi szelepekre:
VXF42.125-250
VXF42.150-400

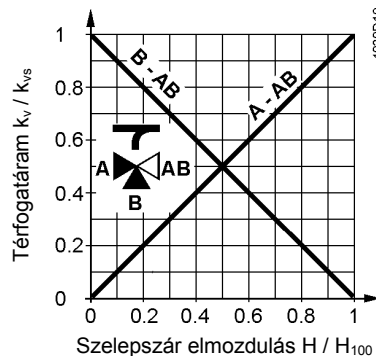

Átmenő ág A-AB

0...100%: Lineáris

Bypass B-AB

0...100%: Lineáris

Működési nyomás és közeghőmérséklet

Folyadékok, PN16
V..F42..-vel

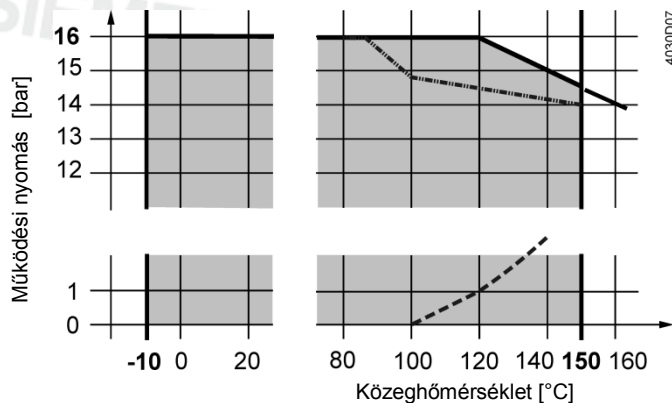

- Telített gőz görbéje; gőz halmazállapot ez alatt a vonal alatt
- Működési nyomás az EN 1092 szerint, érvényes a 2-járatú szelepekre
- · · vakkarimával

Működési nyomás és közeghőmérséklet az ISO 7005, EN 1092 és EN 12284 szerint

Tudnivaló

Minden vonatkozó helyi előírást be kell tartani!

Közeg kompatibilitás és hőmérsékleti tartományok

Közeg	Hőmérséklet tartomány		Szelep			Tudnivaló
	T _{min} [°C]	T _{max} [°C]	VVF42..	VVF42..K	VXF42..	
Hidegvíz	1	25	■	■	■	-
Alacsony hőmérs. melegvíz	1	130	■	■	■	-
Magas hőmérs. melegvíz ¹⁾	130	150	■	■	■	-
	150	180	-	-	-	-
Fagyállóval kevert víz	-5	150	■	■	■	0 °C alatti közeghőmérséklet esetén, ASZ6.6 szelepszár fűtő egységet kell beépíteni.
	-10	150	■	- ³⁾	■	
	-20	150	-	-	-	
Hűtővíz ²⁾	1	25	-	-	-	-
Tengervíz / sós víz	-5	150	■	■	■	0 °C alatti közeghőmérséklet esetén, ASZ6.6 szelepszár fűtő egységet kell beépíteni.
	-10	150	■	- ³⁾	■	
	-20	150	-	-	-	
Szuper-tiszta víz (ásvány-mentesített és ion-mentesített víz)	1	150	-	-	-	
Ásvány-mentesített víz VDI2035 / SWKI_BT102-01 szerint	1	150	■	■	■	

- ¹⁾ Különbség a telített gőz görbéje miatt
- ²⁾ Nyitott körök
- ³⁾ VVF42..K nem használható -5 °C alatti közeggel a kompenzációs betét anyaga miatt

Felhasználási terület

Felhasználási terület		Szelepek		
		VVF42..	VVF42..K	VXF42..
Hőtermelés	Kazános rendszerek	■	■	■
	Távfűtési rendszerek	■	■	-
	Hűtési rendszerek	■	■	■
Hőelosztás	Fűtési csoportok	■	■	■
	Szellőző és légkondicionáló rendszerek	■	■	■

Műszaki tudnivalók

Beépítés helye	Ajánlott a szelepet a visszatérő ágba építeni, ahol a hőmérséklet alacsonyabb mint az előremenő ágban, meghosszabbítva ezzel a szelepszár tömítés várható élettartamát.
Szennyfogó szűrő	Mindig célszerű szűrőt beépíteni a szelep elé, elősegítve ezzel a szelep megfelelő, biztonságos működését, és elősegítve a hosszú élettartamát. A szennyeződések el kell távolítani a szelepekből és a csővezetékből.
Kavitáció	A kavitáció gyorsítja a szeleptányér és a szelepbelső kopását, ami a romló működési pontosságon kívül nemkívánatos zajok keletkezését is okozhatja. A kavitáció elkerülhető a szelepen lévő nyomáskülönbség korlátozásával, a közeg hőmérsékletétől és előnyomásától függően.

Beépítési tudnivalók

Beépítés helyzete

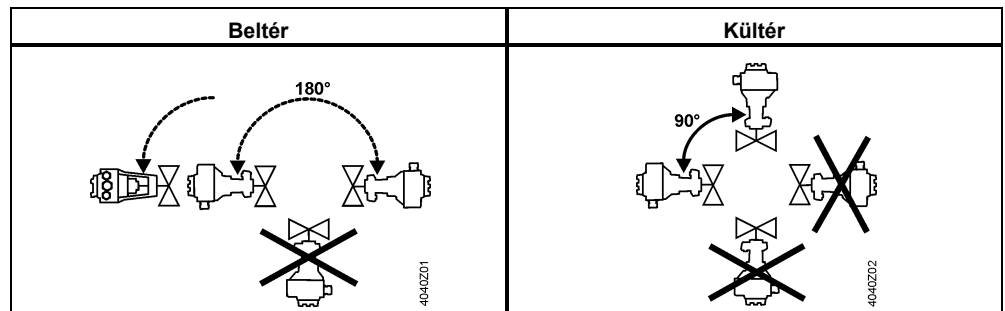

A beépítési helyzet érvényes a 2- és 3-járatú szelepekre egyaránt.

Üzembehelyezési tudnivalók



A szelepet csak azután szabad működésbe hozni, ha a szeleppozgató és a szelep már szakszerűen összeépítésre került.

Tudnivaló

Ellenőrizze a szelepszár és a megfogás közti megfelelő kapcsolódást.

Működés ellenőrzése

Szelep	Átmenő ág A→AB	Bypass B→AB
Szelepszár kitolódik	Zár	Nyit
Szelepszár behúzódik	Nyit	Zár

Karbantartási tudnivalók

A szelepek karbantartásmentes szerelvények.



A szelep vagy szeleppozgató javítása előtt az alábbiakat kell tenni:

- Szivattyút lekapcsolni és tápellátást megszüntetni
- Főelzárókat elzárni
- Megszüntetni a nyomást az adott csőszakaszban és megvárni, amíg a csővezeték és szerelvényei teljesen kihűlnek

Amennyiben szükséges, az elektromos kábeleket is ki kell kötni.

Hulladékkezelés



A felhasznált különböző anyagfajták miatt, a szelepet a hulladékkezelés előtt alkatrészeire szét kell szedni. Az egyes komponensek speciális kezelést igényelhetnek törvényi előírások, vagy környezetvédelmi szempontok miatt.

A vonatkozó helyi és nemzetközi előírásokat mindenben be kell tartani!

Jótállás

Az alkalmazásokhoz kapcsolódó műszaki paraméterek csak abban az esetben garantáltak, ha a szelepeket a 4. oldalon a „Szelepmozgató kombinációk” című fejezetben részletezett Siemens szelepmozgatókkal összeépítve használják. Ha a szelepeket más gyártók szelepmozgatóival működtetik, akkor a Siemens nem vállal semmiféle garanciát a termékekre.

Műszaki adatok

Működési adatok	PN osztály	PN 16	
	Csatlakozás	Karimás	
	Működési nyomás	Lásd "Működési nyomás és közeghőmérsékletek" fejezet, 8. oldal	
	Szelep karakterisztika ¹⁾	Lásd "Szelepkarakterisztika" fejezet, 7. oldal	
	Szivárgási ráta	Átmenő ág	A k_{vs} érték 0...0.02%-a
		Bypass	A k_{vs} érték 0.5...2%-a ($k_{vs} \geq 6.3$) A k_{vs} érték 0.5...3%-a (k_{vs} 1.6; 2.5; 4)
	Engedélyezett közeg	Lásd "Közeg kompatibilitás és hőmérsékleti tartományok" fejezet, 8. oldal	
	Közeg hőmérséklete		-10...150 °C
			VVF42..K: -5...150 °C
	Állítási viszony		DN 25-ig: > 50
		DN 32-től: >100	
Névleges szelepszár elmozdulás		DN 80-ig: 20 mm	
		DN 100-tól: 40 mm	
Anyagok	Szeleptest	EN-GJL-250	
	Vakkarima	VVF.. S235JRG2	
	Szelepszár	Rozsdamentes acél	
	Szelepülék	Megmunkált	
	Szeleptányér	Réz/ Bronz	
	Szelepszár tömítés		Réz
			EPDM O-gyűrűk PTFE persely Szilikon-mentes
	Kompenzációs betét	Rozsdamentes acél FEPM (Szilikon-mentes)	
Szabványok	Nyomás alatti szerelvények direktívája	PED 97/23/EC	
	Nyomásálló kiegészítők	1. fejezet, 2.1.4 bekezdés szerint	
	2-es folyadékcsoport	PN 16	
	CE tanúsítvány nélkül, 3. fejezet 3. bekezdés szerint (zajmentes tervezési gyakorlat)	\leq DN 50	
	I. kategória, CE tanúsítvánnyal	DN 65...125	
	II. kategória, CE tanúsítvánnyal, közölt szeleptest azonosító szám 0036	DN 150	
	PN osztály	ISO 7268	
	Működési nyomás	ISO 7005, DIN EN 12284	
	Karimák	ISO 7005	
	Karimás szelepek hossza	DIN EN 558-1, 1-es sorozat	
	Szelep karakterisztika	VDI 2173	
	Szivárgási ráta	Átmenő ág, bypass EN 60534-4 / EN 1349 -szerint	
	Vízkezelés	VDI 2035	

Környezeti feltételek

Tárolás: IEC 60721-3-1	Osztály	1K3
	Hőmérséklet	-15...+55 °C
	Rel. páratartalom	5...95% r.p.
Szállítás: IEC 60721-3-2	Osztály	2K3, 2M2
	Hőmérséklet	-30...+65 °C
	Rel. páratartalom	< 95% r.p.
Működés: IEC 60721-3-3	Osztály	3K5, 3Z11
	Hőmérséklet	-15...+55 °C
	Rel. páratartalom	5...95% r.p.
Környezetvédelmi megfelelés	ISO 14001 (környezetvédelem) ISO 9001 (minőség) SN 36350 (környezetvédelmileg kompatibilis termékek) RL 2002/95/EG (RoHS)	

Méret / Súly	Méret	Lásd „Méret”, Hiba! A könyvjelző nem létezik..oldal
	Súly	Lásd „Méret”, Hiba! A könyvjelző nem létezik..oldal

¹⁾ Egyes szelep sorozatoknál és nagy k_{vs} értékeknél, a szelepkarakterisztika optimalizálva van a k_{V100} maximális térfogatáramra.

Méreték

VVF42.. VVF42..K

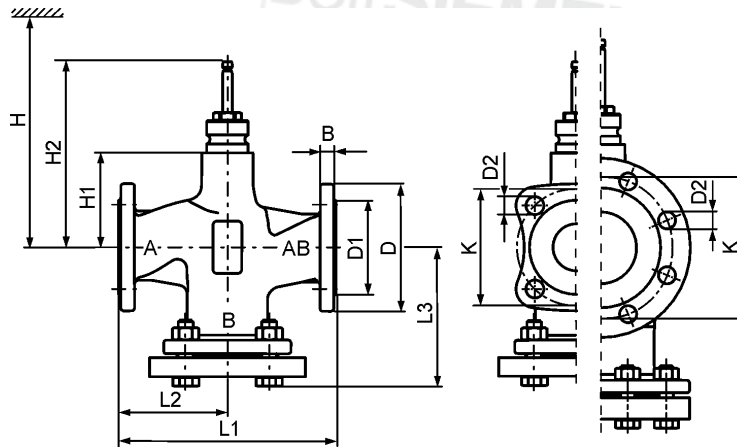

Cikkszám	DN	kg	B	Ø D	Ø D1	Ø D2	L1	L2	L3	Ø K	H1	H2	H			
													SAX..	SKD..	SKB..	SKC..
VVF42..	15	3.7	14	95	46	14 (4x)	130	65	86	65	37	133.5	479	537	612	-
	20	4.7	16	105	56	14 (4x)	150	75	97	75	37	133.5	479	537	612	-
	25	5.4	15	115	65	14 (4x)	160	80	106.5	85	37	133.5	479	537	612	-
	32	8.4	17	140	76	19 (4x)	180	90	119	100	37	133.5	479	537	612	-
	40	9.3	16	150	84	19 (4x)	200	100	126	110	37	133.5	479	537	612	-
	50	12.2	16	165	99	19 (4x)	230	115	144	125	50	146.5	492	550	625	-
	65	17	17	185	118	19 (4x)	290	145	174	145	75	171.5	517	575	650	-
	80	25	17	200	132	19 (8x)	310	155	186	160	75	171.5	517	575	650	-
	100	35.7	17	220	156	19 (8x)	350	175	205	180	110	226.5	-	-	-	685
	125	52.5	17	250	184	19 (8x)	400	200	233	210	123	239.5	-	-	-	698
150	74.3	17	284	211	23 (8x)	480	240	275.5	240	150.5	267	-	-	-	726	
VVF42..K	50	12	16	165	99	19 (4x)	230	115	144	125	50	146.5	492	550	625	-
	65	17.5	17	185	118	19 (4x)	290	145	174	145	75	171.5	517	575	650	-
	80	27	17	200	132	19 (8x)	310	155	186	160	75	171.5	517	575	650	-
	100	35.9	17	220	156	19 (8x)	350	175	206	180	110	226.5	-	-	-	685
	125	52.3	17	250	184	19 (8x)	400	200	233	210	123	239.5	-	-	-	698
	150	76.3	17	284	211	23 (8x)	480	240	275.5	240	150.5	267	-	-	-	726

VXF42..

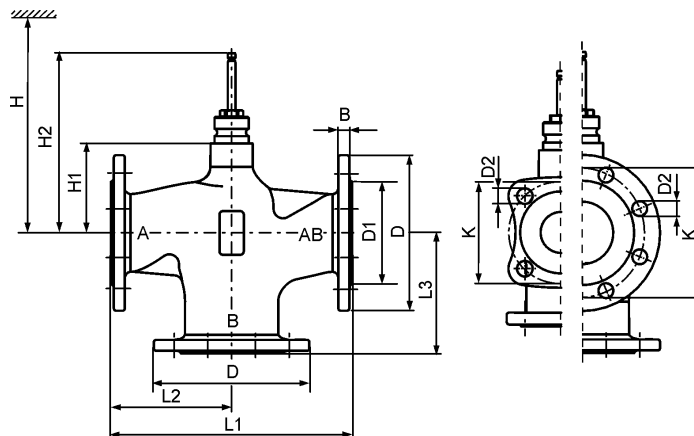

Cikkszám	DN	kg	B	Ø D	Ø D1	Ø D2	L1	L2	L3	Ø K	H1	H2	H			
													SAX..	SKD..	SKB..	SKC..
VXF42..	15	2.6	14	95	46	14 (4x)	130	65	65	65	37	133.5	479	537	612	-
	20	3.3	16	105	56	14 (4x)	150	75	75	75	37	133.5	479	537	612	-
	25	3.8	15	115	65	14 (4x)	160	80	80	85	37	133.5	479	537	612	-
	32	5.7	17	140	76	19 (4x)	180	90	90	100	37	133.5	479	537	612	-
	40	6.3	16	150	84	19 (4x)	200	100	100	110	37	133.5	479	537	612	-
	50	8.7	16	165	99	19 (4x)	230	115	115	125	50	146.5	492	550	625	-
	65	12.9	17	185	118	19 (4x)	290	145	145	145	75	171.5	517	575	650	-
	80	19.2	17	200	132	19 (8x)	310	155	155	160	75	171.5	517	575	650	-
	100	28.8	17	220	156	19 (8x)	350	175	175	180	110	226.5	-	-	-	685
	125	43.2	17	250	184	19 (8x)	400	200	200	210	123	239.5	-	-	-	698
	150	61.5	17	284	211	23 (8x)	480	240	240	240	150.5	267	-	-	-	726

Alkatrészek

Szelepszár tömítés

Cikkszám	DN	Raktári szám	Megjegyzés
VVF42.. VXF42..	DN 15...150	4 284 8806 0	



Ellenőrző számok

VVF..
VXF..

Cikkszám	Érvényes az ellenőrző számtól	Cikkszám	Érvényes az ellenőrző számtól
VVF42.15-1.6	..A	VXF42.15-1.6	..A
VVF42.15-2.5	..A	VXF42.15-2.5	..A
VVF42.15-4	..A	VXF42.15-4	..A
VVF42.20-6.3	..A	VXF42.20-6.3	..A
VVF42.25-6.3	..A	VXF42.25-6.3	..A
VVF42.25-10	..A	VXF42.25-10	..A
VVF42.32-16	..A	VXF42.32-16	..A
VVF42.40-16	..A	VXF42.40-16	..A
VVF42.40-25	..A	VXF42.40-25	..A
VVF42.50-31.5	..A	VXF42.50-31.5	..A
VVF42.50-40	..A	VXF42.50-40	..A
VVF42.65-50	..A	VXF42.65-50	..A
VVF42.65-63	..A	VXF42.65-63	..A
VVF42.80-80	..A	VXF42.80-80	..A
VVF42.80-100	..A	VXF42.80-100	..A
VVF42.100-125	..A	VXF42.100-125	..A
VVF42.100-160	..A	VXF42.100-160	..A
VVF42.125-200	..A	VXF42.125-200	..A
VVF42.125-250	..A	VXF42.125-250	..A
VVF42.150-300	..A	VXF42.150-300	..A
VVF42.150-400	..A	VXF42.150-400	..A
VVF42.50-40K	..A		
VVF42.65-63K	..A		
VVF42.80-100K	..A		
VVF42.100-160K	..A		
VVF42.125-250K	..A		
VVF42.150-360K	..A		