



Web-Szerver

OZW672...V5.0

LPB/BSB rendszerekhez

Az OZW672... web szerver lehetővé teszi rendszerek web-en illetve okostelefon alkalmazáson keresztül történő szabályozását és felügyeletét.

Az OZW672... web szerver három féle változatban érhető el:

1db, 4db vagy 16db LPB/BSB készülékhez Sigmagyr / Albatros és Albatros2 termékekhez.

- Web böngészőn keresztül történő kezelés PC/laptop vagy okos telefonon.
- Okostelefonos alkalmazáson keresztül használat (iPhone és Android).
- Rendszer megjelenítése web-böngészőben, személyre szabható web-oldalakon keresztül. Kezelés ACS790 PC eszközön keresztül.
- Csatlakozó típusok: USB és Ethernet.
- 2 digitális bemenet hibáüzenetekhez.
- Hibáüzenetek megjelenítése a web-böngésző felületén.
- Hibáüzenetek küldése maximum 4 e-mail címzett részére.
- Periódikus rendszer-állapot üzenet küldés e-mail címekre.
- Trendek generálása és elküldése 2 e-mail címre
- "Energia indikátor" funkció adatpontok felügyeletéhez energiafelhasználási határértékekhez, vagy "Zöld korlátok" felügyelete és elküldése 2 e-mail címre.
- Webes szolgáltatás külső alkalmazásokhoz Web API-n keresztül (Web Alkalmazás Programozó Interfész).
- Titkosítva https-sel és TLS-sel email-ekhez.
- Teljeskörű ACS790 funkcionalitás.

Felhasználás

Épületek

- Apartmanokhoz önálló- vagy társasházakba.
- Irodákhoz és középületekhez.
- Iskolákhoz, közösségi épületekhez, hotelekhez.
- Magán épületekhez és kisebb ipari létesítményekhez.

Tulajdonosok/kezelők

- Végfelhasználók, HVAC és elektromos installatőrök, kazángyártók.
- Épületeket üzemeltető személyek- és vállalkozások, szervíz szolgáltatók.
- Épületek karbantartást végző vállalkozásai, üzemeltetők.

Funkciók

Üzembehelyezés

Az üzembehelyezés PC/Laptop és Web böngésző vagy ACS használatával lehetséges.

Web kezelés

- LPB/BSB hálózatba kapcsolt készülékek/rendszerek távvezérlése és felügyelete PC-n/lapton ill. Okostelefonon lévő web-böngésző használatával.
- Összetett felhasználói igények párhuzamos kiszolgálása.
- Felhasználói fiókok a webes kezeléshez (felhasználói csoportok, nyelv beállítás).
- Egyénre szabható webes megjelenítési felületek.

Web-es felhasználói felület



Fő navigáció

A fő navigáció az alábbi funkciókat kínálja:

Home	Menü alapú rendszer és készülék kezelés.
Energia indikátor	Az "Energia indikátor" adatpontok megjelenítése és kezelése.
Hibák	Rendszer hibák megjelenítése.
File transzfer	Trend funkciók létrehozása és kezelése Fogyasztási adatok és esemény lista letöltése. Dokumentumok, logo-k és rendszer meghatározások feltöltése.
Felhasználói fiókok	Felhasználói adminisztráció.
Eszköz web oldalak	Eszköz lista és kezelési oldalak létrehozása.

Másodlagos navigáció

A másodlagos navigáció (menü fa) teszi lehetővé a felhasználó számára eszközök és kezelési oldalak kiválasztását.

Kijelző

A kijelzési tartalom megfelel a kiválasztott fő és másodlagos navigációban beállított jellemzőknek.

Rendszer állapota

A kijelző mutatja a hibamentes üzemállapotot, vagy a legfontosabb rendszerhibákat – a rendszer pillanatnyi állapotától függően.

Hibák

Hibaforrások

A web szerver felismeri a meghibásodásokat és hibajelzéseket az LPB/BSB-n lévő eszköz lista lapján. A digitális bemenetekről érkező hibák és a belső saját hibák egyaránt azonosításra kerülnek.

Hiba kijelzése

A  LED jelzi a hibát a web szerveren. A LED addig világít, amíg a hiba fennáll.

Hiba állapot üzenet

A hiba állapot üzenetek elküldhetők e-mailben 4db e-mail címzettnek és/vagy SMS címzettnek. Minden egyes e-mail címzethez beállítható a hiba prioritása (sürgős/minden). Minden fogadónak van egy "Időkapcsoló naptárral" a program fához, a napi idővel és a szabadság/speciális napokkal.

Rendszer riport

Rendszer üzenetek

A web szerver rendszer üzeneteket generál és periódikusan elküldi a rendszer állapotokat az e-mail címzettekhez. Az üzenetek küldése a beállított időnek (hh:mm), az üzenet ciklus intervallumnak (1...255 nap), és a prioritásnak (sürgős/nem sürgős) megfelelően kerül kiküldésre.

Csatlakozási teszt

A web szerveren a  gomb lenyomásával egy rendszer riport küldhető minden beállított e-mail címzethez a hiba prioritástól függetlenül.

Hiba történeti lista

Az utolsó 500 hiba esemény, hiba üzenet és rendszer riport kerül be a web szerver "cirkuláris" üzenet tárolójába. Az események vagy történeti adatok a web-böngészőn keresztül olvashatók ki.

Napi idő

A web szervernek van egy rendszer órája, amin beállítható a téli/nyári időszámítás automatikus átváltás is. Az óra idő módja egyedileg beállítható, mesternek vagy követőnek is.

Software frissítések

Két különböző műveletet különböztetünk meg:

- Rendszer definíciók frissítése az új eszközök leírásának a web szerverbe történő integrálásához.
- Firmware frissítés a web szervernek a legfrissebb firmware verzióhoz történő frissítéséhez. A firmware frissítés szintén tartalmazhat új eszköz leírásokat is (rendszer definíciókat).

A rendszer definíció frissítés egy egyszerű eljárással elvégezhető a web böngészőn keresztül.

A web szerveren nem szükséges semmilyen beavatkozás végrehajtása a firmware frissítéséhez. A folyamatok kommunikálva vannak, amikor egy firmware frissítés végbemegy.

ACS790

Minden ACS790 funkció a web szerverrel együtt elérhető:

- Pop-kártya és rendszer diagramok.
- Paraméterezés és üzembehelyezési protokoll.
- Trend.
- Eszköz keresés.

Rendszerek megjelenítése

Az OZW672... web-szerver lehetővé teszi a rendszer műszaki tartalmának megjelenítését a rendszer web-oldalon keresztül. Például, a web oldalon meg lehet jeleníteni a rendszer adatpontjait (max. 100 adatpontot rendszer web oldalanként). Hiba esetében, a felhasználó gyorsan el tudja érni a szükséges elemet. Az írható paramétereknél, a felhasználó egy klikkeléssel meg tud nyitni egy párbeszéd boxot, és meg tudja változtatni a paramétert (úgy mint pl. "Csökkentett Helyiség hőmérsékleti alapjel"), lásd lent).

Teljes képernyő

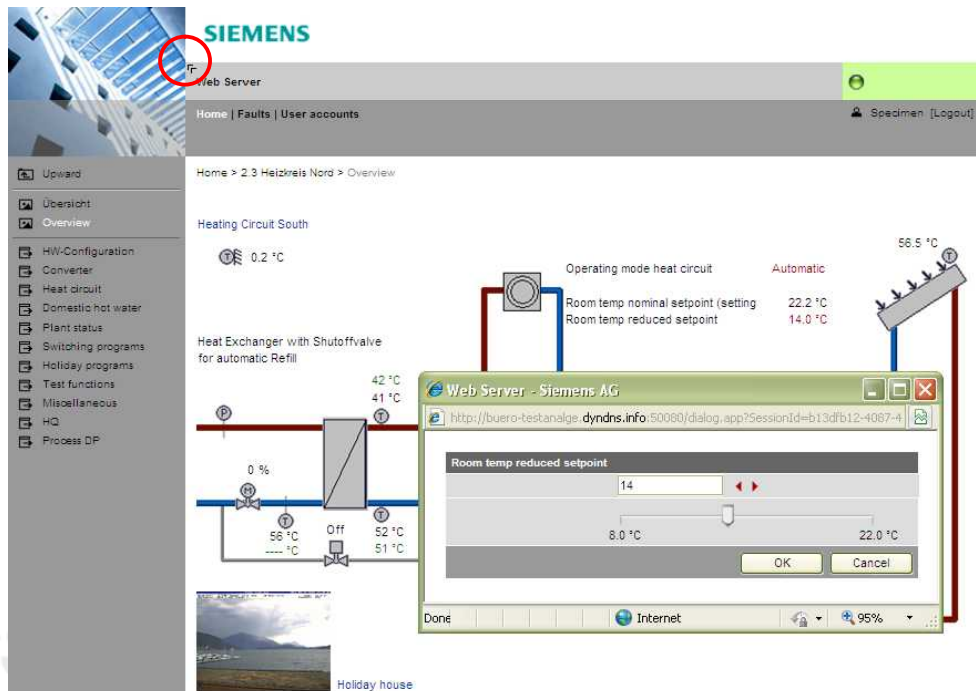

Rész képernyő

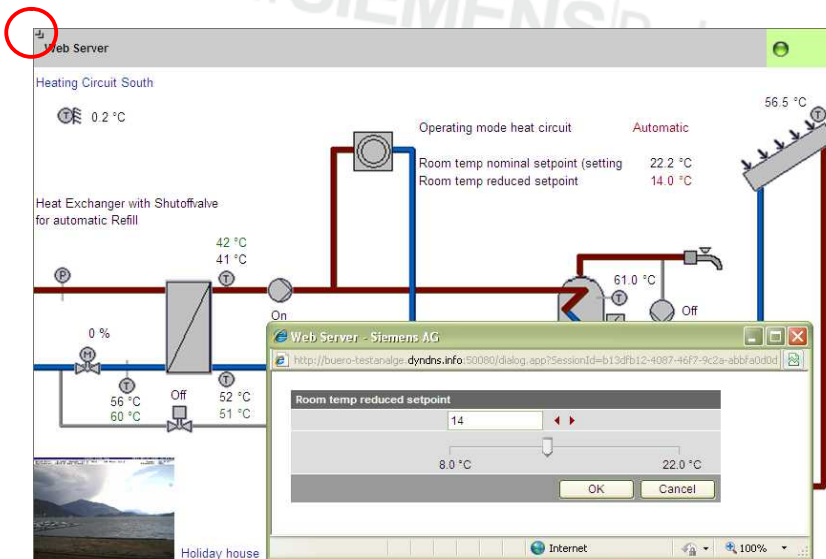

Rendszer diagramok importálása

A standard LPB/BSB szabályozó alkalmazásokhoz, web-jellegű rendszer diagramok exportálhatók az ACS790-ból és importálhatók a web szerverre.

Saját rendszer web-oldalak létrehozása

Egyedi web rendszer oldalak szabadon létrehozhatók. Úgy mond hibrid formában, ugyancsak lehetséges letöltött rendszer diagramok megváltoztatása és bővítése.

Web oldal elemek

A felhasználó egyéb információkat is hozzá tud adni a rendszer diagramokhoz, úgymint linkek, funkciók és karbantartási leírások vagy adatlapok. Sőt mi több a

felhasználó integrálni tud külső linkek elérését, mint pl., összetett rendszerek közvetlen elérése. Webkamera képek megjelenítése szintén lehetséges.

Trend funkció

A trend funkció az OZW672... Web-Szerver V5.0 verziójában érhető el. A trend funkció használatával, Ön bármennyi adatpont lekérdezhet a csatlakoztatott készülékekből beállítható mintavételezési gyakorisággal.

Trend csatornák

5 trend csatorna érhető el. Minden trend csatorna max. 100 adatpontot tartalmazhat. A trend csatorna szövegezéssel megjelölhető.

Mintavételezési gyakoriság

A mintavételezési gyakoriság mindegyik trend csatornára egyedileg beállítható. A mintavételi gyakoriság 1 sec-től 24 óráig terjedhet. A legrövidebb mintavételi gyakoriság mind az 5 trend csatornára 1 adatpont másodpercenként.

Trend periódus

A RAM mérete határozza meg egy csatorna trend periódusának lehetséges hosszát. A trend periódus lehetséges hossza változik a kijelölt adatpontok mennyiségének és mintavételezési gyakoriságának függvényében.

Példák különböző trend csatornákra vonatkozóan:

Intervallum	Adatpontok száma	Trend periódus	
		1.csatorna	2...5. csatorna
1 sec	1	14 nap	1.8 nap
5 sec	5	30 nap	4.3 nap
1 min	10	210 nap	30 nap
15 min	100	371 nap	53 nap

Az 1. trend csatornának kb. 7-szeres az elérhető memóriája a hosszútávú trendekhez ill. trendekhez sok adatponttal vagy rövid mintavételezéssel.

Kezelés

A web böngésző vagy az ACS szoftver használható trend funkció létrehozásához illetve lekérdezéséhez.

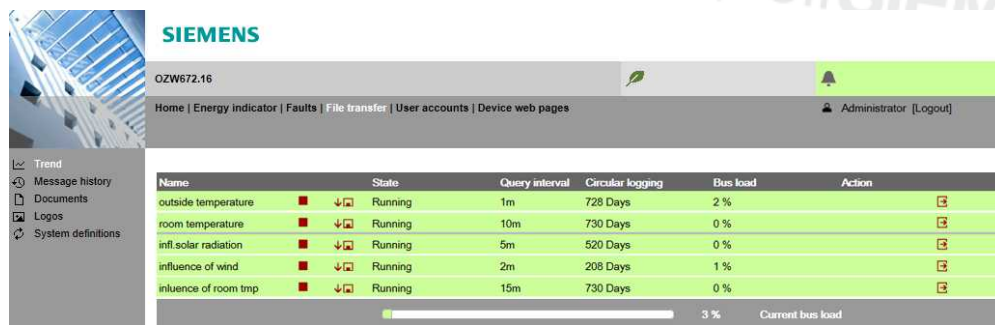

The screenshot shows the Siemens OZW672.16 web interface. At the top, there is a navigation bar with links for Home, Energy indicator, Faults, File transfer, User accounts, and Device web pages. Below this is a table with the following columns: Name, State, Query interval, Circular logging, Bus load, and Action. The table contains five rows of data:

Name	State	Query interval	Circular logging	Bus load	Action
outside temperature	Running	1m	728 Days	2 %	[Icon]
room temperature	Running	10m	730 Days	0 %	[Icon]
infl.solar radiation	Running	5m	520 Days	0 %	[Icon]
influence of wind	Running	2m	208 Days	1 %	[Icon]
influence of room tmp	Running	15m	730 Days	0 %	[Icon]

At the bottom of the table, there is a progress bar showing 3% Current bus load.

Adat lekérdezés web böngészőből

Egy web-böngésző segítségével a trend adatok letölthetők mindegyik csatornából és megjeleníthetők egy táblázatkezelő vagy szövegszerkesztő programmal. A naptár funkció segítségével beállítható a trendelés időszakának beállítása. A Web szerver helyileg és Interneten keresztül egyaránt elérhető.

Adattovábbítás e-mailenként

2 e-mail cím állítható be a trend adatok továbbítására. Mindegyik trend csatorna el tudja küldeni az adatait az egyik vagy mindkettő e-mail címre.

A küldési intervallum mindegyik trend csatornára egyedileg beállítható.

Import/export

A trend definíciók importálhatók a web szerverbe vagy exportálhatók a web szerverből.

"Energia indikátor" funkció

Az "Energia indikátor" funkció az OZW672... V4.0 változattól érhető el.

A web szerver az "Energia indikátor" funkciót használja a kiválasztott adatok kiolvasására az LPB és BSB bus készülékekről, és összehasonlítja ezeket az értékeket az energetikai határértékekkel, vagyis az ún. "Zöld határértékekkel". Az adatpontok ugyancsak figyelve vannak "Zöld határértékeknek" megfelelően. Ennek eredményeként, az "Energia indikátor" falevél jelzéssel jelenik meg.

Tudnivaló

A "Zöld határértékek" csak az "Energia indikátor" funkcióval együtt vannak használva. Ezek az értékek **nem** jelentenek biztonsági határértékeket vagy folyamatokat, melyek pl. hibaüzeneteket generálnak, vagy a rendszer leállítását indítják el a határértékek átlépésekor.

Web szerver, e-mail

Az "Energia indikátor" rendszeres időnként el tudja juttatni az információit (a web szerver beállítható) maximum 2 e-mail címre.

Falevél mint "Energia indikátor"

Zöld levél 

"Zöld levél" → Zöld falevél, felfelé mutató levél.

- A "Zöld levél" szimbólum mutatja, hogy az adatpontok értéke nem haladja meg a beállított "Zöld határérték" nagyságát, azaz energiafogyasztási szempontból az érték a "zöld" tartományon belül van.

Narancs levél 

"Narancs levél" → Narancs falevél, lefelé mutató levél.

- A "Narancs levél" szimbólum mutatja, hogy az adatpontok értéke meghaladja a beállított "Zöld határérték" nagyságát, azaz energiafogyasztási szempontból az érték a "zöld" tartományon kívül van.

EN 15232 szabvány

Az "Energia indikátor" funkció az EN 15232 "Épületek Energiahatékonysága" szabvány előírásain alapul.

Példa: "Energia indikátor" weboldal

Web oldal "Energia indikátor" funkcióval; példa adatpontokkal "1-es fűtési kör" –ből és nyitott párbeszéd ablakkal az "1-es fűtési kör Komfort helyiség hőmérsékleti alapjel" adatpont értékének és annak "Zöld határérték"-ének beállításához.

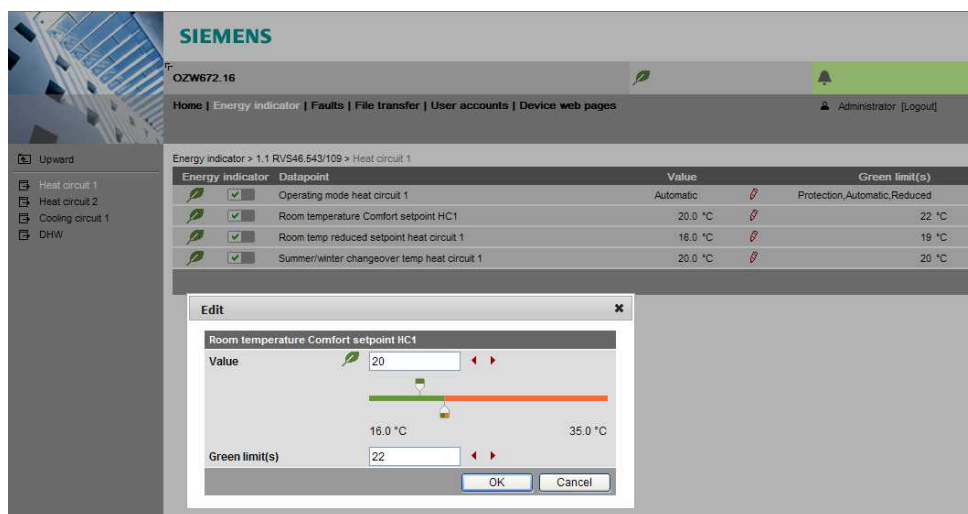

Energy indicator	Datapoint	Value	Green limit(s)
	Operating mode heat circuit 1	Automatic	Protection, Automatic, Reduced
	Room temperature Comfort setpoint HC1	20.0 °C	22 °C
	Room temp reduced setpoint heat circuit 1	16.0 °C	19 °C
	Summer/winter changeover temp heat circuit 1	20.0 °C	20 °C

Edit

Room temperature Comfort setpoint HC1

Value 20

Green limit(s) 16.0 °C 35.0 °C

22

OK Cancel

Web szolgáltatások

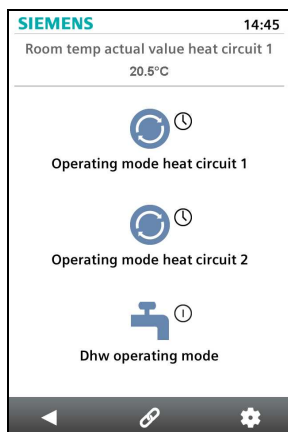

A "Web Alkalmazás Programozó Interfész" (Web API) egy interfész mellyel egy webszerveren a webes szolgáltatások hozzáférhetőek az ügyfelek számára.

Minden Web API funkció "http" vagy titkosított "https" –en keresztül hívható elő. Minden művelet a webszerveren egy azonosítással kezdődik.

Ha a "HomeControl App" egy okostelefonra van telepítve, akkor a webes szolgáltatással az LPB hálózaton lévő eszközök adatpontjai hozzáférhetőek a Web API-n keresztül (a kommunikáció csatlakoztatását okostelefonoknál lásd a 7. oldalon).

Típus táblázat

Név		Cikkszám
Web szerver	1db LPB/BSB eszközhöz	OZW672.01
Web szerver	4db LPB eszközhöz	OZW672.04
Web szerver	16db LPB eszközhöz	OZW672.16

Rendelés és szállítás

Rendelésnél kérjük megadni a termék megnevezését és a **pontos cikkszámot**.

Példa: Web szerver **OZW672.16 4db**

A web szerver egy karton dobozban kerül szállításra.

Az alábbi elemek találhatóak meg a termék dobozában:

- G5711xx számú szerelési leírás (többnyelvű).
- Hálózati tápkábel, AC 230 V tápfeszültséghez.
- Ethernet kábel.
- USB kábel.
- 2 kábelkötöző

Tudnivaló

A C5712 (de/en) számú üzembe helyezési leírás a web szerveren érhető el a <http://<IP-Adresse>/doc/> címen.

Eszköz kombinációk

LPB/BSB eszközök

Az alábbi Sigmagyr/Albatros termék választékba tartozó eszközök csatlakoztathatók az OZW672... web szerverhez LPB/BSB-n keresztül.

- RVL4..., RVP3.. fűtési szabályozók
- RVD2.. távfűtési szabályozók
- RVP5.. Univerzális szabályozók
- RVA..., RVS..., RVC.. fűtési szabályozók
- LMU..., LMS.. kazán vezérlő készülékek

Tudnivaló

A kompatibilis LPB/BSB eszközök részletes listáját le lehet tölteni a www.siemens.com/sigmagyr oldalról (jobb-klikk Tools > Downloads for HVAC controllers azaz Eszközök > HVAC szabályozók letöltése).

	Dokumentum típusa	Dok. száma
OZW672... Web szerver	Adatlap (ez a dokumentum)	N5712
	Szerelési leírás (csomagolásban mellékelve)	G5711
	Üzembehelyezési tudnivalók	C5712
	CE tanúsítvány	T5711
	Termék környezetvédelmi igazolása	E5711
ACS790 software	Adatlap	N5649
Szerviz eszköz OCI700.1	Adatlap	N5655

Műszaki tartalom

Web böngésző

Eszközök	Igény
PC/Laptop (1024 x 786)	Internet Explorer V7.0 vagy újabb. Firefox V3.0 vagy újabb.
iPhone	Safari (speciálisan végesezközhöz)

Egyidejű használat

Az egyidejű használat nincs korlátozva. A maximális adat kimenet megosztásra kerül a használók között. A működés arányosan lelassulhat a felhasználók számának emelkedésével egyidejűleg.

Kezelés, felügyelet, riasztás

Kommunikációs kapcsolatok helyi üzembe helyezéshez (USB) és távműködtetéshez, távfelügyelet és riasztás Ethernet-en keresztül.

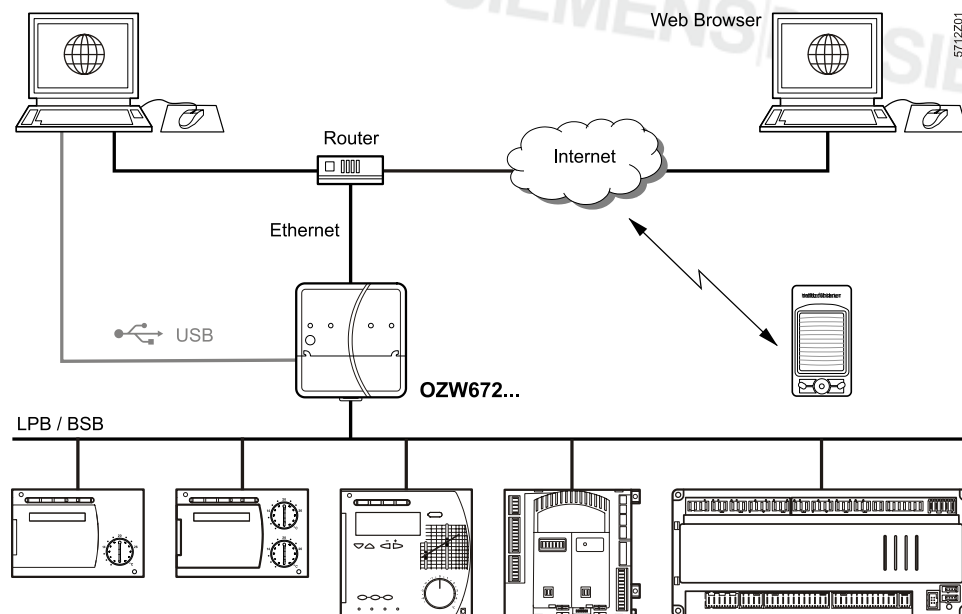

Interfészek

USB

Az USB csatlakozóval közvetlenül lehet a PC/laptothoz kapcsolódni. A szükséges USB kábel A – típus Mini-B az eszközzel együtt szállításra kerül.

Ethernet

A router/hálózat az Ethernet RJ45 csatlakozón keresztül kapcsolódik. Az Ethernet interface Auto-MID(X) tulajdonsággal rendelkezik, azaz normál vagy kereszt kábellel (cross kábel) is használható. A csomagban 5-ös kategóriájú Ethernet kábel található.

LPB/BSB

Az LPB/BSB busz a DB/CL+ és MB/CL- terminálokra csatlakozik, amely "A" jelöléssel rendelkezik. Az LPB/BSB busszal kapcsolatos információkat, lásd „Local Process Bus System Engineering” nevű, P2370 számú bázis dokumentációban.

Digitális bemenetek

A D1, D2 digitális bemenetek segítségével potenciál mentes állapot kontaktusok fogadhatók. Ezek hiba jelzés bemenetekként használhatók.

Protokollok

Web működés

Használjon HTTP (80-as port) TCP / IP-n keresztül a web-es kezeléshez. Ezen kívül, https titkosítás a 443-porton keresztül támogatott. A szükséges certifikát nem akkreditált. A saját kibocsátású certifikát a Siemens-től 20 évig érvényes és fel van installálva a web szerverre. A certifikát installálható a web böngészőre szükség szerint.

Egy RNDIS meghajtó szükséges a PC/laptop-on az USB kommunikációhoz. Az RNDIS meghajtó automatikusan installálódik a PC/laptopra az internetes kapcsolódáskor (feltéve, hogy a hálózati adminisztrátor engedélyezte az "online frissítés"-t). Az RNDIS meghajtó mentésre kerül a web szerverre is a <http://<IP address>/drivers/> alatt

Email küldése

Hibaüzenetek és "Energia indikátor" jelentések, valamint trend file-ok e-mailben kerülnek küldésre az SMTP-n keresztül. Az email titkosítva van a TLS használatával, ha ezt támogatja az e-mail szerver.

DHCP ügyfél

A webszerver át tudja venni a saját hálózatának a beállításait egy DHCP szerver ügyfeleként.

Műszaki tartalom

Kialakítás

A web szerver házában az alsó részében található a nyomtatott áramkör, az interfészek illetve a csatlakozó terminálok. A ház felső részében a nyomtatott áramkör található. A ház felső részén található a LED-es kijelző valamint egy kezelő gomb is. A csatlakozó terminálok, a további kijelző és kezelő elemek a levehető burkolat alatt található a ház felső felében. Minden kijelző és kezelő elem meg van jelölve.

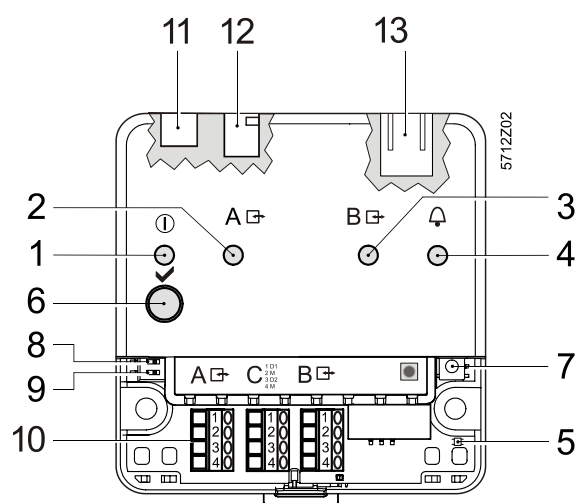

Jel	Megnevezés	Magyarázat
1	ⓘ LED (piros/zöld/narancs)	On-LED Működés és "Energia indikátor"
2	A LED (zöld)	LPB/BSB
3	B LED	Nincs funkciója
4	⚠ LED (piros)	Hiba LED
5	LED	Nincs funkciója
6	✓ Gomb	Távműködtetés gombja
7	● Gomb	Szerviz gomb
8	⏏ DIP Kapcsoló	Üzenet küldés
9	⏏ DIP Kapcsoló	Nincs funkciója
10	Csatlakozó terminálok:	Csatlakozó terminálok:
	A terminálok	LPB/BSB (baloldali terminálok)
	C terminálok	Digital inputs (középső terminálok)
	B terminálok	Nincs funkciója (jobboldali terminálok)
11	DC 24 V csatlakozás	Működtető feszültség
12	Mini-B csatlakozás	USB
13	RJ45 hálózati csatlakozás	Ethernet

Tudivalók

Szerelés

A web szerver felszerelhető egy panelra, betehető egy elosztó dobozba vagy közvetlenül a falra. A tervezésnél számítsuk be a bekötéshez szükséges helyet is. Biztosítsuk, hogy szervizelés esetén a készülék könnyen hozzáférhető legyen, és biztosított legyen a jó szellőzés.

- Standard szerelés Standard TH 35-7.5. sínre
- Fali szerelés Rögzítés 2db csavarral
- Szerelés helyzete Vízzintesen vagy függőlegesen
- Szerelés és méretek Lásd "Méretek".

Beépítés

Fontos tudnivalók

Beépítésnél az alábbi dolgokat be kell tartani:

- A biztosítékokat, kapcsolókat és vezetékeket a helyi előírásoknak megfelelően kell beépíteni.
- Nem ajánlott a rendszer felügyelete USB interfészen keresztül erős elektromagnetikus zavarásos környezetben (pl. ipari környezetben elektromos hegesztő berendezések környékén).
- Lásd "Műszaki adatok" az elektromagnetikus kompatibilitással kapcsolatban.

Tápfeszültség

A betáplált AC 230 V tápfeszültség biztosítja a DC 24 V működtető feszültséget a web szerver számára.

Bekötés

A működtető feszültség, az USB és Ethernet csatlakozók a készülék házának felső felében található.

A terminálok az eszközön az LPB/BSB bus-hoz a levehető burkoló fedlap alatt található.

Csatlakozó terminálok

A csatlakozó terminálok min. 0.5 mm vezeték átmérőhöz, vagy 0.25...1.5 mm² vezeték keresztmetszethez, vagy 0.25...1.0 mm²-méretű érvég hüvelyezett vezetékekhez vannak kialakítva.

Üzembehelyezés

Csatlakozások

A web szervert helyileg USB-n keresztül egy PC/laptop-pal lehet üzembehelyezni. Egy web böngészőt kell installálni a PC/laptop-ra. Alternatívaként, a web szerver üzembehelyezhető az ACS790 használatával is. Az adott USB kábellel (A – Típus Mini-B) kapcsolható a web szerver a PC/laptop-hoz.

További információk érhetők el termékhez mellékelt G5711 szerelési leírásban vagy a C5712 üzembehelyezési leírásban, mely elérhető:

<http://<IP address>/doc/>

Router

Szükséges egy megfelelő router az Interneten keresztüli távműködtetéshez. A routernek támogatnia kell az NAT/PAT –ot és a DynDNS dinamikus IP címezést.

IP cím

- Az IP cím az USB-n keresztül be van állítva: **192.168.250.1**.
- A gyári IP cím beállítás Ethernet-en keresztül: **192.168.2.10**.
- A hálózati adminisztrátornak kell adnia egy IP címet a web szervernek mielőtt a web szerverrel az Ethernet-en keresztül az adott hálózathoz csatlakozna.

Felhasználói csoportok

Ún. felhasználói fiókok kerülnek létrehozásra és vannak megcímezve az egyes felhasználói csoportok számára meghatározott felhasználói jogosultságokkal.

Végfelhasználó

- Hozzáférés a végfelhasználói adatokhoz és hibák megtekintése.
- Kezelés és ellenőrzés a menü fa-rendszerén és a rendszer diagramon keresztül.
- A saját felhasználó fiókját kezeli.

Technikai szerviz

Ugyanaz mint a végfelhasználónál, plusz:

- Hozzáférés a szerviz adatokhoz.
- Trend adatok létrehozása, letöltése és kezelése
- Fogyasztási adatok letöltése és kiküldött üzenetek történetének áttekintése.
- Létrehozott logo-k és dokumentumok feltöltése.
- Rendszer definíciók frissítése.
- Eszköz web oldalak frissítése.

Adminisztrátor

Ugyanaz mint a szerviz. plusz:

- Eszköz lista szerkesztése.
- Eszköz web oldalak létrehozása.
- Rendszer diagramok létrehozása, másolása, változtatása és törlése.
- Az "Energia indikátor" és/vagy "Zöld határértékek" adatpontjainak kiválasztása és az adatpontok gyári értékének megváltoztatása - szükség szerint.
- Minden felhasználói fiókot képes kezelni.

Karbantartás

Az OZW672... web szerver karbantartás mentes készülék (nincs elem csere, nincs biztosíték). A burkolat tisztítása csak száraz ruhával történhet.

Javítás

Az OZW672... web szerver nem javítható a helyszínen. Ha meghibásodott a készülék, kérjük juttassa vissza a helyi Siemens irodához, akik segítenek az eszköz cseréjében.

Hulladék- kezelés



Az eszközt az elektronikus hulladékok kezeléséről szóló 2002/96/EEC Európai direktíva (WEEE) szerint kell kezelni és nem szabad együtt kezelni a háztartási hulladékokkal. A vonatkozó helyi előírásokat mindenben be kell tartani, és az eszközt a megfelelő úton kell eljuttatni a hulladékkezelés számára. Minden helyi és más vonatkozó törvényi előírást be kell tartani.

Műszaki adatok

Tápkábel az OZW672... web szervertől	Működtető feszültség	AC 230 V ± 15 %
	Néveleges feszültség "Euro csatlakozó"	AC 230 V EN 50075 és VDE 0620-1
	Frekvencia	50/60 Hz
	Teljesítmény felvétel (web szervertől OZW672...-vel)	3 VA tipikusan
	Védettségi osztály	II.
	Kimeneti feszültség	SELV 24 VDC
	Betáp fázis biztosító	Max. 16 A
	Kábelhossz (távolság az AC 230 V betáptól a web szervertől)	Max. 1.6 m
	OZW672... Web szervertől	Működtető feszültség
Teljesítmény felvétel		2 W tipikusan
Működési adatok	Óra megtartása	Min. 72 óra
	Eszköz lista	
	OZW672.01 OZW672.04 OZW672.16	1 LPB/BSB eszköz Max. 4 LPB eszköz Max. 16 LPB eszköz
LPB/BSB bus	Interfész típusa	2-vezetékes csatlakozás
	2-vezetékes bus	DB/CL+, MB/CL- (nem felcserélhető)
	Bus terhelés	E 5
	Engedélyezett fázis vezeték hossz és kábel típusok	Lásd: Local Process Bus, Rendszer követelmények, P2370 bázis dok.
USB	Csatlakozás, csavaros terminálok	
	tömör/érvég hüvelyezett vezetékhez (csavart vagy végezett)	Min. 0.5 mm átmérő
	1 tömör vezeték terminálonként	0.25...1.5 mm ²
	1 érvég hüvelyezett vezeték terminálonként	0.25...1.0 mm ²
Ethernet	Interfész típusa	100BaseTX, IEEE 802.3 kompatibilis
	Bit sebesség	Max. 100 Mbps
	Protokoll	TCP/IP
	Azonosítás	Auto MDI-X
Szabványok	Csatlakozó, dugó	RJ45 dugó (védett)
	Kábel típusa	Standard Cat-5, UTP vagy STP
	Kábel hossza	Max. 100 m
Szabványok	Termék biztonság	
	Információ technológiai készülék – Biztonság	EN 60950-1
	CE Tanúsítvány	
	EMC rendelkezés	2004/108/EC
	Kisfeszültségű direktíva	2006/95/EC
	„Ecodesign” direktíva	2005/32/EC
	RoHS direktíva	2011/65/EU
	Elektromagnetikus kompatibilitás	
	Immunitás (Ipari szektor)	EN 61000-6-2
	Emisszió (háztartási, üzleti, közületi és kisebb ipari környezet)	EN 61000-6-3
	Otthoni és Épület Elektronikai Rendszer (HBES)	EN 50491-5-3
	Megfelelőség	
Ausztrál EMC Framework	AS/NZS 61000-6-3	
Rádió Interferencia Emissziós Standard		
Környezetvédelmi megfelelés		
A termék CE1E5701en sz. környezetvédelmi megfelelési irata tartalmazza a termék környezetvédelmi	ISO 14001 (környezetvédelem)	
kompatibilitására vonatkozó részletes adatokat (RoHS	ISO 9001 (minőség)	
előírás, anyagok összetétele, csomagolás, környezetvédelmi	SN 36350 (környezetvédelmileg	
előnyök, kezelés)	kompatibilis termékek) 2002/95/EC (RoHS)	

Védettség	Védettségi kategória	IP30 EN 60529 -szerint
	Védettségi osztály	III EN 60950-1 -szerint
Környezeti körülmények	Működés	IEC 60721-3-3
	Klimatikus körülmények	3K5 osztály
	Hőmérséklet (burkolat és elektronika)	0...50 °C
	Páratartalom	5...95 % r. h. (nem-kondenzálódó)
	Mechanikai körülmények	3M2 osztály
	Szállítás	IEC 60721-3-2
	Klimatikus körülmények	2K3 osztály
	Hőmérséklet	-25...+70 °C
	Páratartalom	<95 % r. h.
	Mechanikai körülmények	2M2 osztály
Anyagok és színek	Ház felső része	PC + ASA, RAL 7035 (világos szürke)
	Ház alsó része	PC + ASA, RAL 5014 (galamb kék)
Méreték	Hossz x szélesség x magasság (max. méretek)	87.5 mm x 90.0 mm x 39.2 mm
Súly	Web szerver OZW672...	0.136 kg
	Web szerver a csomagolással, szerelési leírással, táppal, USB és Ethernet kábellel.	0.589 kg
	Csomagolás	Kartonpapír doboz
Kifejezések, rövidítések	Auto Medium Dependent Interface - Crossed	Auto-MDI(X)
	Boiler System Bus (Kazán Rendszer Bus)	BSB
	Dynamic Domain Name System	DynDNS
	Dynamic Host Configuration Protocol	DHCP
	HVAC Integrated Tool a Siemens-től	HIT
	Hyper Text Transfer Protocol (Hyper szöveg továbbítási protokoll)	HTTP
	Hyper Text Transfer Protocol Secure (u.a. biztonságos)	HTTPS
	Internet Protocol	IP
	Local Process Bus	LPB
	Network Address Translation (Hálózati cím fordítás)	NAT
	Port and Address Translation (Bejáró és cím fordítás)	PAT
	Remote Network Driver Interface Specification	RNDIS
	Shielded Twisted Pair (Árnyékolt csavart érpár)	STP
	Simple Mail Transfer Protocol (Egyszerű levél továbbítási prot.)	SMTP
	Transport Layer Security	TLS
	Transmission Control Protocol	TCP
	Universal Serial Bus	USB
	Unshielded Twisted Pair (Árnyékoltatlan csavart érpár)	UTP
	Web Alkalmazás Programozó Interfész	Web API

Bekötési ábra

Bekötési diagram

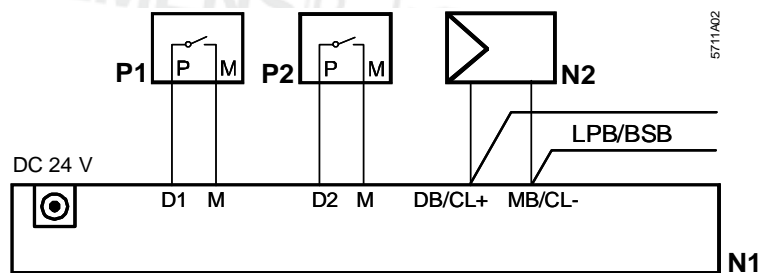

- N1 Web szerver
 N2 LPB/BSB eszköz
 P1, P2 Eszközök potenciálmentes kontaktus kimenettel hiba jelzéséhez

Csatlakozó terminálok

LPB/BSB bus

Digitális bemenetek

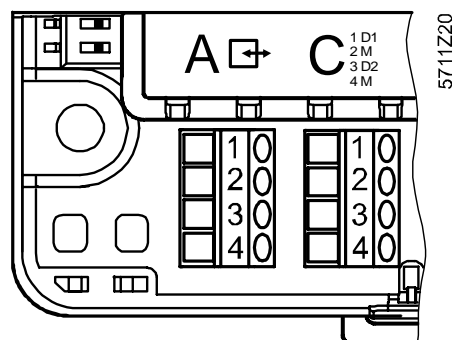

LPB/BSB	Digitális
A	C
1 DB/CL+	1 D1
2 DB/CL+	2 M
3 MB/CL-	3 D2
4 MB/CL-	4 M

Működtető feszültség
 DC 24 V

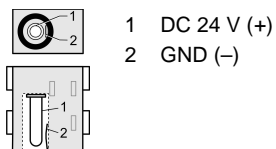

Méreték

