

SIEMENS

Szobatermosztát nagyméretű LCD-kijelzővel

RDH100



Időprogram nélküli kivitel, fűtési (vagy hűtési) rendszerekhez

- Nagyméretű LCD-kijelző
- Elemes tápellátás: 2 db AA típusú alkáli elem, 1.5 V
- Két-pont szabályozó TPI (PID) szabályozási algoritmussal



Felhasználás

Az RDH100 termosztát fűtési- vagy hűtési rendszerek esetében alkalmazható helyiség hőmérséklet szabályozására.

Tipikus alkalmazások:

- Családi házak
- Társasházak
- Iskolák
- Irodák

Az alábbi eszközök szabályozására (működtetésére):

- Termikus szelepek vagy zóna szelepek
- Kombi boilerok
- Gáz vagy olaj kazánok
- Szivattyúk

Funkciók

Funkció diagram

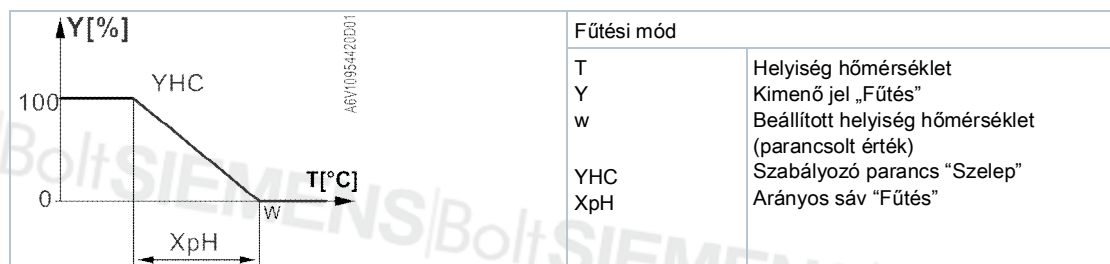

Hőmérséklet érzékelő

Az RDH100 a helyiség hőmérsékletének TPI (PID) szabályzását képes biztosítani.

Kijelző



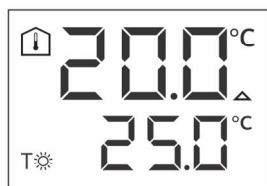



A digitális kijelző egyszerre mutatja a pillanatnyi helyiség hőmérsékleti értéket és a beállított hőmérsékleti értéket (parancsolt érték). Amikor a termosztát kapcsoló jelet küld a fűtő egység felé, a fekete háromszög jel látszik a kijelzőn.



Memória

Ha az elemeket kiveszik a termosztátból, a beállított hőmérsékleti érték és a mért helyiség hőmérsékleti érték memorizálásra kerül maximum 2 percig.

Lehetséges kombinációk

Leírás		Cikkszám	Adatlap *)
Elektromotoros KI/BE szelepszárgató		SFA21..	4863
Termoelektromos szelepszárgató (radiátor szelepekhez)		STA23..	4884
Termoelektromos szelepszárgató (kis szelepekhez 2.5mm szelepszárg elmozdulással)		STP23..	4884
Forgatómotor		GDB..	N6150
Forgatómotor		GSD..	N4655
Forgatómotor		GQD..	N4659
Forgatómotor		GXD	4622

*) A dokumentumok letöltetők a <http://siemens.com/bt/download> oldalról.

Rendelés

Rendelésnél kérjük megadni a pontos típuszámot és a mennyiséget: pl. RDH100 – 50db.
Szelepeket és szelepszárgatókat külön terméként kell megrendelni.

Műszaki kialakítás

Az eszköz 3 részből áll:

- Műanyag ház a digitális LCD kijelzővel, mely tartalmazza az elektronikát, a működtető forgatógombot és a beépített hőmérséklet érzékelőt
- Alaplap (szerelési hátlap)
- Kihúzható elemtartó tálca

A műanyag ház illeszkedik az alaplaphoz, és arra rápatintható. Az alaplap tartalmazza a csavaros csatlakozó terminált a bekötéshez. Egy „RESET” gomb található a termosztát hátsó oldalán.

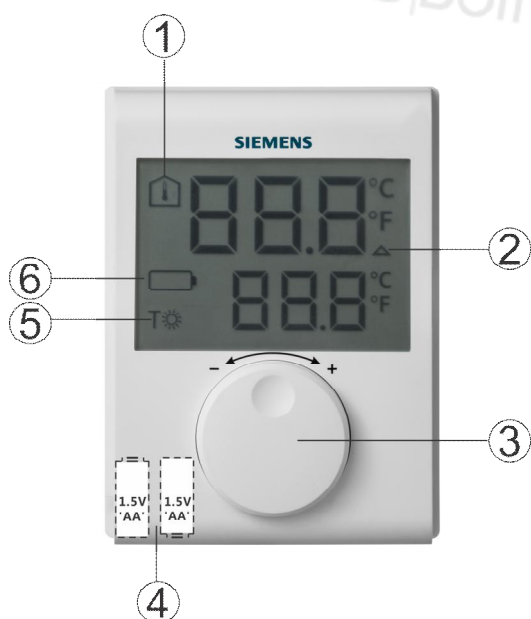

Elemek	1		Helyiség hőmérséklet kijelzése °C / °F -ben
	2		Jelzés, hogy a termosztát kapcsolójelet továbbít a hőtermelőhöz
	3		Hőmérséklet állító elektronikus forgatógomb
	4		Elem tartó tálca
	5		Komfort hőmérséklet (parancsolt érték)
	6		Alacsony elem töltöttség jelzése. Akkor látható, amikor az elem cseréje szükséges

Termék dokumentáció

Téma	Cím	Dokumentum azon.:
Kezelés	Kezelési leírás	A6V101035984
Szerelés	Szerelési leírás	A6V10974417
CE tanúsítvány		A6V101123354

A kapcsolódó dokumentumok, mint CE tanúsítvány, stb., letölthetők:
<http://siemens.com/bt/download> .

Tudnivalók

Szerelés

A termosztát felszerelésekor, először az alaplapot kell a falhoz rögzíteni, majd el kell végezni az elektromos bekötést a fogadó terminálknál, végül a termosztátot magát kell stabilan az alaplapra pattintani és rögzíteni (lásd A6V10974417 sz. szerelési leírás). A termosztátot a helyiség falára kell szerelni a helyi előírásoknak megfelelően.

Ha a referencia helyiségben – ahol a termosztát felszerelésre kerül – termosztatikus radiátorszelepek vannak, azokat teljesen nyitott helyzetbe kell állítani.

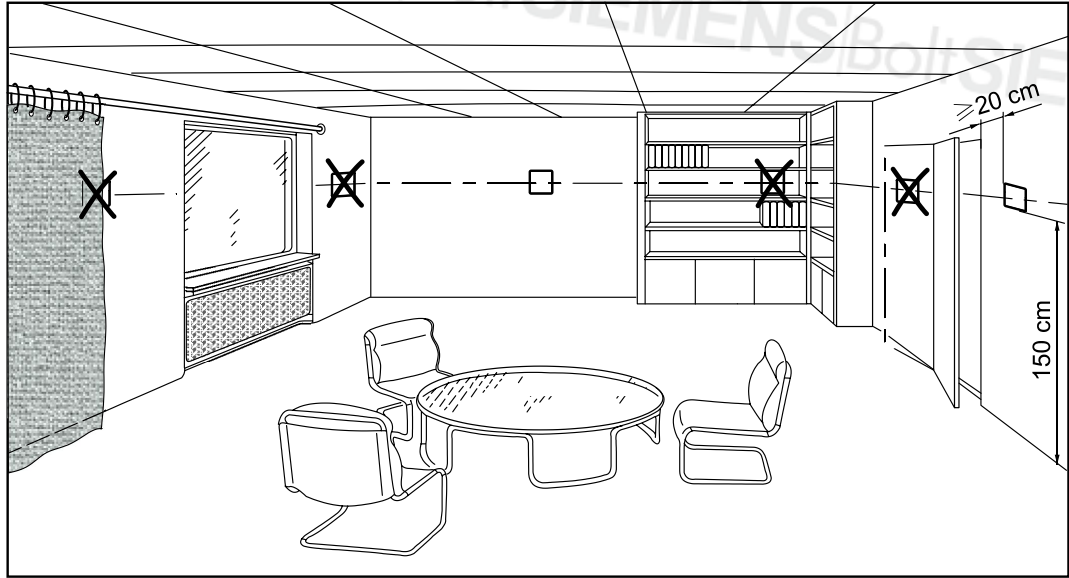

- A készülék falra történő szereléshez van kialakítva.
- Ajánlott szerelési magasság: 1.5 m a padló szintjétől.
- A szobatermosztátot a helyiség levegőjére jellemző hőmérsékleti ponton kell elhelyezni.
- Olyan zavaró tényezők mint a közvetlen sugárzás, ajtó vagy függöny takarása, vagy bármi más fűtő vagy hűtő hatás nem ronthatja a hőmérsékletérzékelés pontosságát.
- Az engedélyezett környezeti feltételeket be kell tartani.

Bekötés

	<p>▲ FIGYELEM</p>
	<p>Nincs belső fázisvédelem a betáp fázisban külső eszközök számára. Tűz és sérülés veszélye állhat fenn rövidzár esetén!</p> <ul style="list-style-type: none"> • Az alkalmazott bekötő vezeték keresztmetszeteknek a beépített túláram védelemhez igazodóan megfelelően méretezettnek kel lennie – a helyi előírások szerinti kivételben. • A fázis betáp vezetékének rendelkeznie kell egy 10 A-nél nem nagyobb névleges teljesítményű külső kismegszakítóval.

Elemek cseréje

Ha az „elemcsere” szimbólum megjelenik a kijelzőn, az elem már majdnem teljesen kimerült és az elemet minél előbb ki kell cserélni.

Reset

A „reset” (törlés) funkció elvégzéséhez, le kell nyomni a RESET gombot a termosztát hátoldalán. Minden egyedi beállítás törlődik és a gyári alapértékek kerülnek visszaállításra.

Karbantartás

A termosztát karbantartás mentes készülék.

Hulladékkezelés



Hulladékkezelésnél a készülékeket elektronikai készüléknek kell tekinteni a 2012/19/EU Európai Direktíva szerint, és nem szabad együtt kezelni a háztartási hulladékokkal.

- A készülékeket a megfelelő szelektív csatornákon keresztül kell ártalmatlanítani.
- A vonatkozó nemzeti és nemzetközi jogszabályokat mindenben be kell tartani.

Műszaki adatok

Tápellátás	
Működtető feszültség	DC 3 V (2 x 1.5 V AA alkáli elemek)
Elem élettartam	>1 év (AA alkáli elemekkel)

Belső érzékelő bemenet	
Termisztor	10 kΩ ± 1% 25 °C-nál

Kapcsoló kimenetek (Lx, L1, L2)		
Relé kontaktusok	Kapcsolt feszültség	Max. AC 250 V Min. AC 24 V
	Kapcsolt áram	Max. 5 A rez., 2 A ind.
	AC 250 V-nál	Min. 200 mA
Szigetelés erőssége	A relé kontaktusok és a tekercs között	AC 3,750 V
	A relé kontaktusok között (azonos pólus)	AC 1,000 V



⚠ FIGYELEM

Nincs belső biztosíték

Külső max. C 10 A kismegszakító szükséges – mint elsődleges védelem - a betáp fázis vezetékébe minden esetben.

Működési adatok		
Minimum Periodus Idő		12 min
Minimum impulzus hossz		4 min
Hőmérséklet állítási tartomány		5...30 °C
Gyári komfort érték		20 °C
Állítási és kijelzési pontosság	Beállított hőmérséklet	0.5 °C
	Kijelzett helyiség hőmérséklet	0.5 °C

Elektromos bekötés	
Csatlakozó terminálok (alaplapon keresztül)	Menetes (csavaros) terminálok
Tömör vezetékhez	2 x 1.5 mm ²
Sodrott érpárhoz	1 x 2.5 mm ² (min. 0.5 mm ²)

Környezeti feltételek	
Működés	IEC 60721-3-3
Légminőség	3K5 osztály
Hőmérséklet	0...+40 °C
Páratartalom	<90% r.h.
Szállítás	IEC 60721-3-2
Légminőség	2K3 osztály
Hőmérséklet	-25...+60 °C
Páratartalom	<95% r.h.
Mechanikai körülmények	2M2 osztály
Tárolás	IEC 60721-3-1
Légminőség	1K3 osztály
Hőmérséklet	-10...+60 °C
Páratartalom	<90% r.h.

Szabványok, előírások	
EU tanúsítvány (CE)	A6V101123354
RCM megfelelés	A6V101123355
Biztonsági osztály	II EN 60730-1 -szerint
Szennyezettségi besorolás	2
Burkolat védettsége	IP20
Eco design és feliratozási direktívák	A fűtő készülékekre vonatkozó 813/2013 (Eco design direktíva) és a 811/2013 (Feliratozási direktíva) EU-előírás alapján, az alábbi osztályok alkalmazandók: PWM (TPI) szobatermosztát, On/Off szabályozó kimenetekkel a hőtermelőhöz IV-es osztály, 2%-os érték

Általános	
Súly (csomagolással együtt)	
A burkolat előlapjának színe	RAL9003 Fehér
Burkolat anyaga	ABS (LCD-ablak: PC)

Bekötési ábra

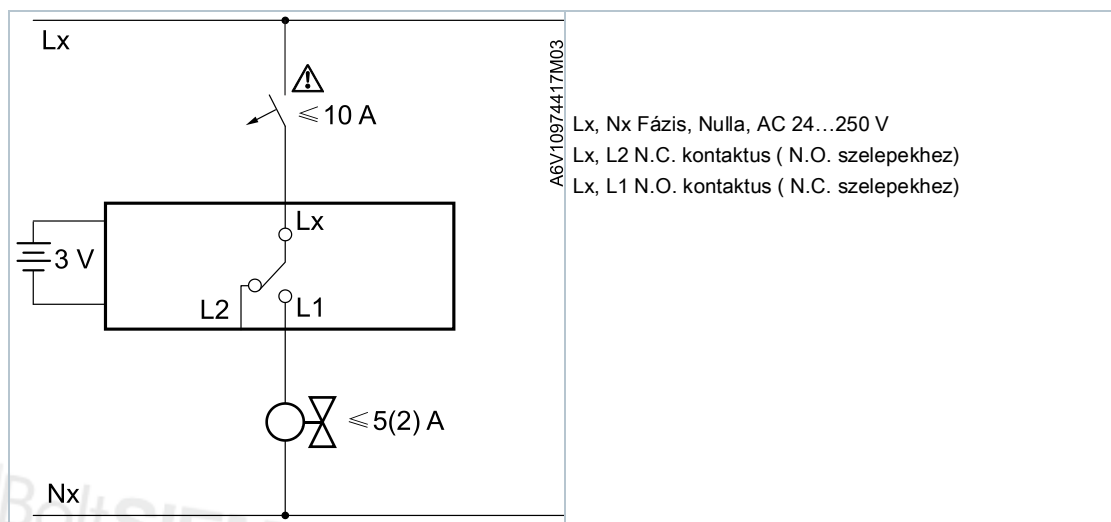

Alkalmazási példák

<p>Szobatermosztát fali gázkazán direkt szabályozásával</p>	<p>Szobatermosztát álló gázkazán direkt szabályozásával</p>
<p>Szobatermosztát fűtési szivattyú direkt szabályozásával (manuális kézi keverőszeleppel)</p>	<p>Szobatermosztát hűtő készülék direkt szabályozásával</p>
<p>F1 Termikus határoló termosztát F2 Biztonsági határoló termosztát M1 Keringető szivattyú</p>	<p>E1 Hűtő készülék N1 RDH100 szobatermosztát Y1 3-járatú kézi keverőszelep Y2 Magnetikus szelep</p>

Méreték

[mm]

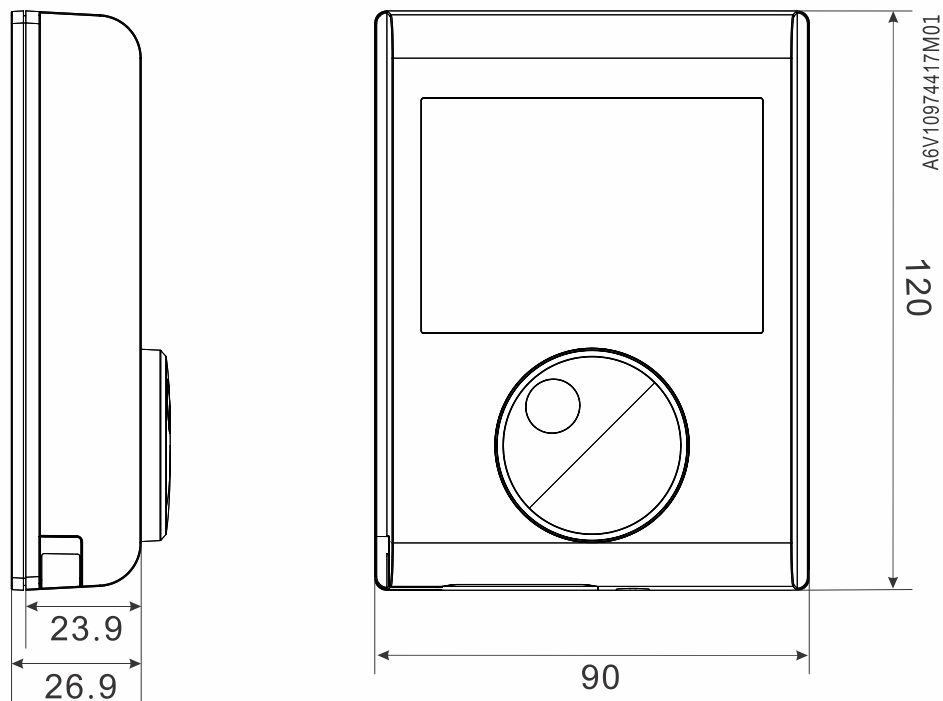

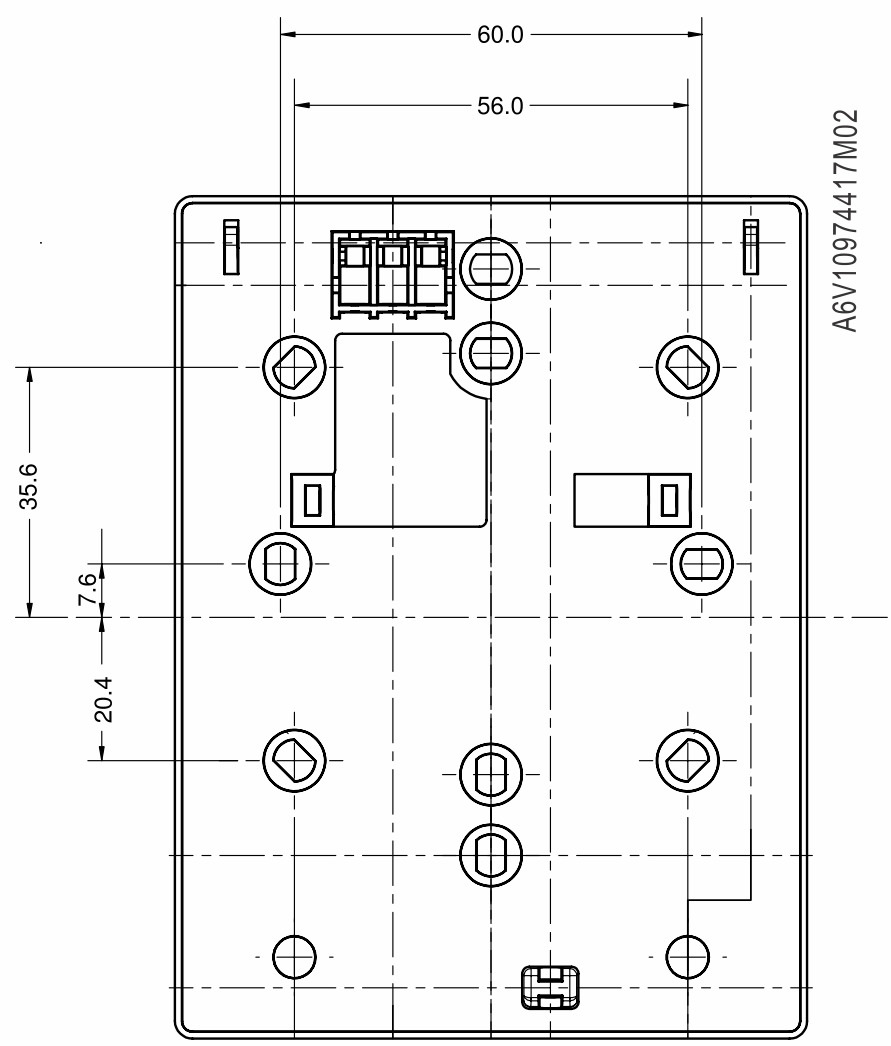

A6V10974417M02

Issued by
Siemens Switzerland Ltd
Building Technologies Division
International Headquarters
Gubelstrasse 22
CH-6301 Zug
Tel. +41 41-724 24 24
www.siemens.com/buildingtechnologies

© Siemens Switzerland Ltd, 2017
A technikai adatok és a termékjellemzők szükség esetén értesítés nélkül változhatnak.